

# MULTIDRAIN UV 300

POMPES POUR EAUX USÉES



- 10 mm passage libre (S1)
- Raccord de refoulement vertical 1 1/2"
- Fonctionnement dénoyé de la pompe avec refroidissement du moteur par le liquide pompé
- Protection thermique du moteur
- Double garniture mécanique
- Entrée de tuyau remplaçable et étanche à l'eau

## DESCRIPTION

Les pompes submersibles de la série UV 300 peuvent être utilisées partout où il est nécessaire de refouler des eaux usées, eaux de pluie, nappes phréatiques ou eaux d'infiltration ou de drainage contenant des corps solides en suspension de maximum 10 mm. Elles peuvent ainsi être utilisées aussi bien dans les installations fixes des systèmes de drainage des bâtiments que dans toutes les applications mobiles telles que le drainage d'eau, pompage d'eau d'étangs ou bassins et, surtout, au pompage d'urgence de locaux inondés.

Le système de refroidissement du moteur rend les pompes particulièrement adaptées au fonctionnement en immersion. Une protection thermique spéciale veille à ce que les pompes ne soient pas endommagées même lorsqu'elles fonctionnent à sec.

Les pompes peuvent être livrées avec ou sans interrupteur à flotteur intégré et câble de 10 m.

## PRESTATION

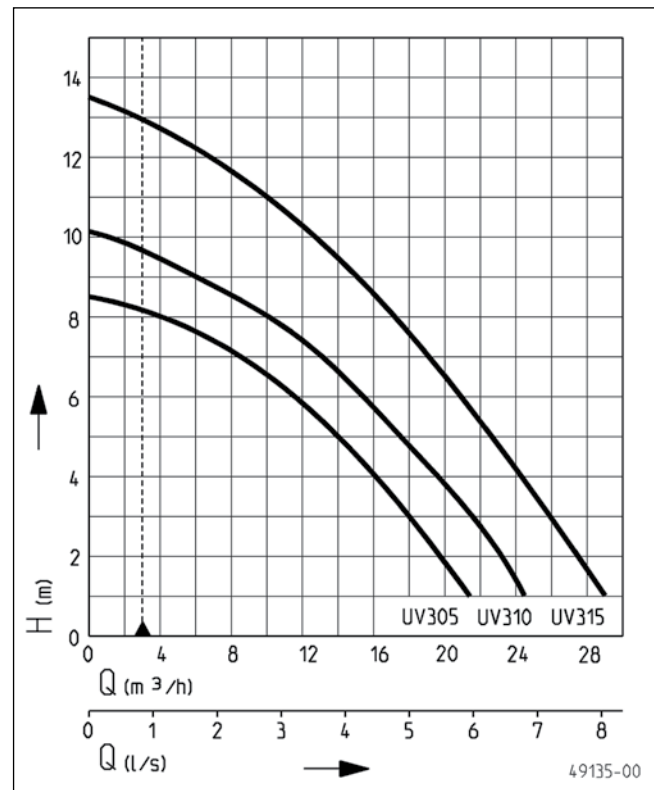

Type	Hauteur H (m)	1	3	5	7	9	11	13
UV 305-1	Débit Q [m³/h]	21,0	17,5	14,0	7,0			
UV 305-3		22,0	18,5	14,0	8,5			
UV 310-1	Débit Q [l/s]	24,5	21,0	17,0	13,0	6,0		
UV 310-3		24,5	21,5	17,5	13,5	6,0		
UV 315-1	Débit Q [l/s]	28,0	25,0	22,0	19,0	14,5	10,0	2,0
UV 315-3		29,0	25,5	23,0	19,0	15,0	10,0	3,0

Sous réserve de modifications techniques - Plage de tolérance selon ISO 9906

D'après la norme EN 12056 le débit minimum à l'intérieur de la conduite d'eau principale doit être de 0,7 m/s. Cette valeur figure également comme limite de fonctionnement recommandée dans le diagramme H-Q.

# MULTIDRAIN UV 300

POMPES POUR EAUX USÉES

## LIVRAISON

Pompe avec câble de 10 m ; Pompes version automatique avec interrupteur à flotteur intégré.

## DONNÉES MÉCANIQUES

Pompe	Verticale monoétagée	Protection marche à sec	Oui
Passage libre	10 mm	Arbre	Acier inox
Palier	Roulement, lubrifié à la graisse	Roue	Stainless steel
Joint d'étanchéité côté moteur	Garniture mécanique d'étanchéité	Corps du moteur	Acier inox
Chambre à huile	Oui	Submersible	Oui
Joint d'étanchéité côté fluide	Garniture mécanique d'étanchéité en SiC	Raccord de refoulement	IG 11/2»

## DONNÉES ÉLECTRIQUES

Câble électrique	10m H07RN8-F	Protecteur thermique	Oui
Indice de protection	IP 68	Protection du moteur	Intégré
Classe d'isolation	F		

## MULTIDRAIN UV 300

Type	Art.-Nr.	Tension	Puissance moteur		Intensité	Fils	Fiche	Poids
			P1	P2				
<b>Sans flotteur</b>								
UV 305-1	<b>JP48691</b>	1/N/PE~230 V	1,15 kW	0,88 kW	5,3 A	3G1,0	Sécurité	17 kg
UV 305-3	<b>JP48692</b>	3/PE~400 V	1,15 kW	0,84 kW	2,6 A	4G1,0	Sans	18 kg
UV 310-1	<b>JP48695</b>	1/N/PE~230 V	1,30 kW	1,00 kW	5,8 A	3G1,0	Sécurité	19 kg
UV 310-3	<b>JP48696</b>	3/PE~400 V	1,35 kW	1,08 kW	3,0 A	4G1,0	Sans	19 kg
UV 315-1	<b>JP48699</b>	1/N/PE~230 V	1,83 kW	1,36 kW	8,2 A	3G1,0	Sécurité	19 kg
UV 315-3	<b>JP48700</b>	3/PE~400 V	1,85 kW	1,45 kW	3,6 A	4G1,0	Sans	19 kg
<b>Avec commande automatique</b>								
UV 305-1 S	<b>JP48693</b>	1/N/PE~230 V	1,15 kW	0,88 kW	5,3 A	3G1,0	Sécurité	18 kg
UV 305-3 S	<b>JP48694</b>	3/PE~400 V	1,15 kW	0,84 kW	2,6 A	4G1,0	CEE	18 kg
UV 310-1 S	<b>JP48697</b>	1/N/PE~230 V	1,30 kW	1,00 kW	5,8 A	3G1,0	Sécurité	20 kg
UV 310-3 S	<b>JP48698</b>	3/PE~400 V	1,35 kW	1,08 kW	3,0 A	4G1,0	CEE	20 kg
UV 315-1 S	<b>JP48701</b>	1/N/PE~230 V	1,83 kW	1,36 kW	8,2 A	3G1,0	Sécurité	20 kg
UV 315-3 S	<b>JP48702</b>	3/PE~400 V	1,85 kW	1,45 kW	3,6 A	4G1,0	CEE	20 kg

# MULTIDRAIN UV 300

POMPES POUR EAUX USÉES

## Dimensions UV 300 (mm)

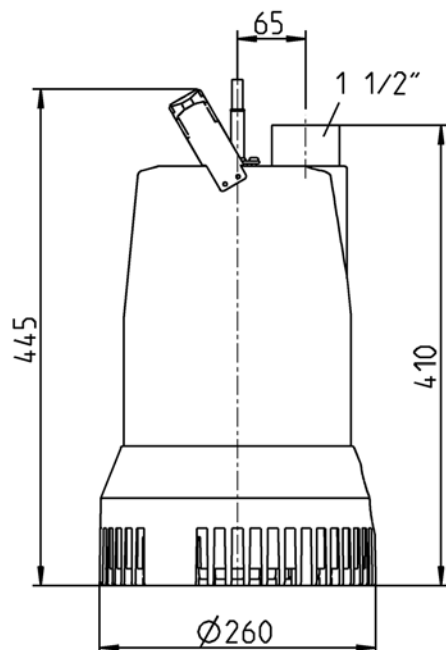

### Exemple de montage poste simple

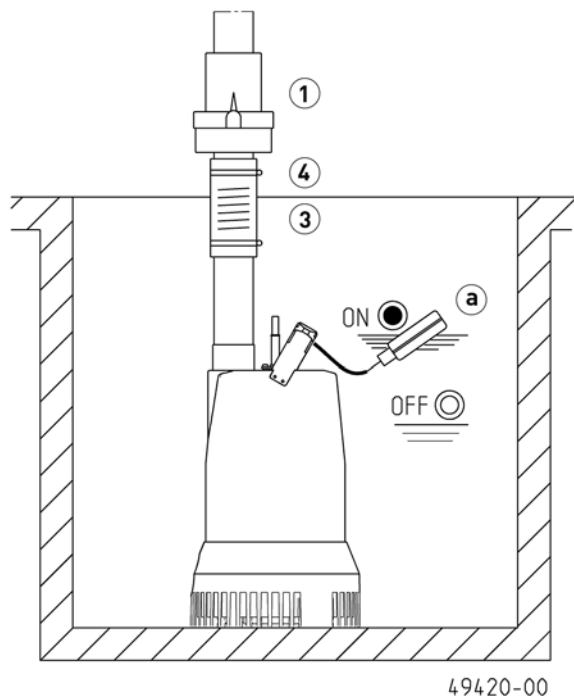

Poste simple : cuve min. 40x50 cm

Poste double : cuve min. 40x70 cm

Lors d'une installation en dessous du niveau de retenue, la conduite d'eau principale doit - selon la norme EN 12056 - être raccordée de manière souple et être dirigée, avec une boucle, au-dessus du niveau de retenue fixé localement. En outre, le montage d'un clapet anti-retour certifié selon EN 12050-4 est imposé. Nous recommandons également

### Exemple de montage poste double

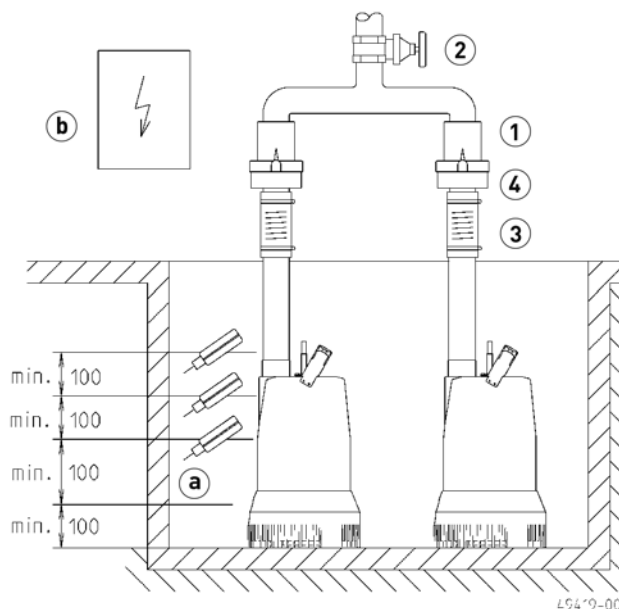

l'installation d'un dispositif d'alarme pour la surveillance.





Conformément à EN 12056-4 al. 5.1, dans les postes où l'évacuation des eaux usées ne doit pas être interrompue, il est nécessaire de monter une pompe auxiliaire automatique ou un poste double.

Monter l'unité de commande dans une pièce sèche.



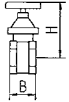
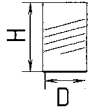

# MULTIDRAIN UV 300

POMPES POUR EAUX USÉES

## ACCESSOIRES MÉCANIQUES

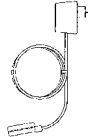
				Art.-Nr.	
	<b>① Clapet anti-retour</b>	R40 EN 12050-4	1½" (DN 40), PN 4	150x120 (HxB)	JP00317
	<b>② Vanne arrêt</b>		laiton, 1½" (DN 40), PN 16	125x60 (HxB)	JP44786
	<b>③ Manchette caoutchouc</b>		1½" (DN 40), PN 4	120x50 (HxD)	JP44777
	<b>④ Collier de serrage</b>		1½"		JP44763
	<b>⑤ Raccord rapide</b>	Accouplement par raccord fixe Storz C	1½" filetage extérieur		JP44770
		Clé de couplage			JP25708
	<b>Tuyau de refoulement</b>		12,5 m, synthétique, avec raccord C Storz, Ø 38 mm		JP50298
			15 m, synthétique, avec raccord C Storz, Ø 52 mm		JP00336
	<b>⑥ Chaîne</b>		certifié, 2,5 m, 320 kg, 5 anneaux de suspension (EN 818 mod.)		JP45901
			certifié, 5,0 m, 320 kg, 8 anneaux de suspension (EN 818 mod.)		JP45902
			certifié, 7,5 m, 320 kg, 11 anneaux de suspension (EN 818 mod.)		JP47365
			Manille, certifiée, 630 kg, acier inox		JP45904

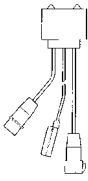
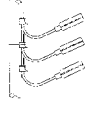
## ACCESSOIRES ÉLECTRIQUES

				Art.-Nr.
	<b>a Dispositif d'alarme</b>	AG10	Interrupteur à flotteur, dépendant du réseau contact sans potentiel de report d'alarme, 9,5 m câble	JP44892
	<b>b Régulation pour poste avec 1 pompe</b>	Control unit AD 00	400 V	JP00311
		Control unit HIGHLOGO 1-00		JP47988
		Coffret de commande AD 00 E	230 V	JP00289
		Control unit HIGHLOGO 1-00 E	230 V	JP47987
		Coffret de commande ND 3A	400 V, Interrupteur à flotteur à billes 9,5 m, Alarme	JP16717
	<b>Régulation pour poste avec 2 pompes</b>	Coffret de commande BD 00 E	230 V, pour pompes U3-U6, US 62-105, UV 300, 08/2 ME	JP45735
		Control unit HIGHLOGO 2-00 E	230 V	JP47996
		Coffret de commande BD 00	400 V, pour pompes U6, US 62-105, UV 300	JP45993
		Coffret de commande HIGHLOGO 2-00	400 V	JP47997
	<b>Détection de niveau</b>	Subm. switch pack A		JP16715
		Set de flotteurs AmG		JP16719
		Set de flotteurs B	3 Interrupteur 9,5 m	JP16725
		Set de flotteurs BmG	3 Interrupteur 9,5 m avec contrepoids	JP16726
	<b>c Batterie</b>		pour alarme indépendante du réseau	JP44850